



ETANCHEITE | EPDM

100% d'étanchéité à l'eau en caoutchouc
EPDM durable



- 100% de garantie d'**étanchéité** à l'eau pendant **50 ans**
- **Fixation ignifuge garantie.** L'EPDM se pose **sans flamme**
- **Respectueux de l'environnement** et recyclable
- Revêtement de toiture **durable** résistant aux **intempéries**

www.maxon-epdm.be



VM Building Solutions Belgique

Cher client

Ce dossier technique présente un aperçu des produits de la gamme Maxon et de l'application des membranes en caoutchouc EPDM.

Pour plus d'informations, veuillez prendre contact avec le secrétariat de VM Building SOLUTIONS au numéro de téléphone +32 3 500 40 30.

L'équipe VM Building Solutions

VMBUILDINGSOLUTIONS

Informations générales

Justification

Ce manuel technique consacré aux produits Maxon remplace toutes les versions antérieures. Son contenu est le reflet exact de la technique actuelle d'application des produits à base d'EPDM Maxon. Pour procéder à la mise en œuvre des produits Maxon sur des cas particuliers de toitures qui ne sont pas traités dans ce manuel, vous devez prendre contact avec le service technique de VM Building Solutions.

Directives générales

Il est capital que la pose des produits en caoutchouc EPDM Maxon soit conforme aux consignes d'application les plus récentes. C'est également à l'utilisateur/trice qu'incombe la responsabilité de s'assurer qu'il/elle dispose de la dernière version en date de ce manuel technique. Vous pouvez vous procurer les fiches techniques, fiches de données de sécurité et notices techniques de nos produits auprès des services de VM Building Solutions.

Il ne faut utiliser que les produits conseillés par VM Building Solutions. Les différents composants du système Maxon sont parfaitement compatibles et forment un tout. L'utilisation d'autres matériaux aura une influence défavorable sur le système. En conséquence, VM Building Solutions décline toute responsabilité en pareil cas. Aucune dilution du primer, de la colle et du mastic n'est autorisée. La température minimale d'application du primer, de la colle et du mastic est de 5°C sauf indication contraire sur la fiche technique et/ou l'emballage correspondant. Il faut impérativement que les surfaces à encoller soient propres, sèches, dépoussiérées et exemptes de traces d'huile et de graisse. Le support sur lequel tout produit Maxon sera appliqué doit remplir une série de conditions précises décrites ci-après. Les travaux de préparation du support doivent être complètement achevés avant toute application éventuelle d'un produit Maxon.

Résistance chimique

Les membranes Maxon EPDM sont dotées d'une résistance satisfaisante à la plupart des produits chimiques. Toutefois, à haute température, les membranes peuvent être gravement endommagées par certaines substances telles que essence, benzène, pétrole, solvants organiques, matières grasses, huiles, goudrons, détergents et oxydants concentrés. En cas de doute, il faut consulter les services de VM Building Solutions.

Copyright

Les textes de cette publication sont soumis au droit d'auteur. Ni la copie ni les reproductions de ces textes ne sont admises, sauf autorisation expresse accordée par écrit par VM Building Solutions.

Sommaire

Matériel	4
Mise en œuvre	16
Plans détaillés	30
Autres applications Maxon	44

Matériel

1. Rouleaux Maxon EPDM

Couleur : noir

Épaisseurs disponibles : 1,0 mm
1,2 mm
1,5 mm (sur commande)

Largeurs disponibles : 10 cm, 15 cm, 20 cm, 25 cm, 30 cm, 35 cm, 40 cm,
45 cm, 50 cm, 60 cm, 70 cm, 80 cm, 90 cm, 100 cm,
110 cm, 120 cm, 130 cm et 140 cm

Longueurs disponibles : 20 mètres courants
100 mètres courants

Contactez VM Building Solutions pour la gamme complète de rouleaux Maxon EPDM.



La membrane Maxon EPDM reste élastique, ne nécessite pas d'entretien, est à 100% résistante à l'ozone et aux rayons UV. On peut marcher dessus et elle dispose d'un certificat de récupération de l'eau de pluie.

2. Membranes Maxon EPDM sur mesure

- La membrane préfabriquée vous permet de travailler sans soudure sur le toit. Nous vous présentons des membranes en une pièce jusqu'à 1000 m². Les joints sont vulcanisés en usine. Veuillez tenir compte du délai de production et de livraison (environ trois semaines).

Numéro d'article :

01MAX01000	Membrane Maxon EPDM 0,75 mm	sur mesure	(sur commande)
01MAX11600	Membrane Maxon EPDM 1,0 mm	sur mesure	(sur commande)
01MAX12600	Membrane Maxon EPDM 1,2 mm	sur mesure	(sur commande)
01MAX13600	Membrane Maxon EPDM 1,5 mm	sur mesure	(sur commande)
01MAX14600	Membrane Maxon EPDM 2,0 mm	sur mesure	(sur commande)

- Les membranes Maxon EPDM suivantes (d'une épaisseur de 1,0mm) ont été faites sur mesure et sont disponibles en stock. Vous pouvez opter pour des rouleaux complets ou pour des découpes à longueur.

Rouleaux

Numéro d'article :

01MAX03760	Membrane Maxon EPDM 1,0 mm	4,20 m x 30 m
01MAX03770	Membrane Maxon EPDM 1,0 mm	7,00 m x 30 m
01MAX03780	Membrane Maxon EPDM 1,0 mm	11,20 m x 25 m
01MAX03790	Membrane Maxon EPDM 1,0 mm	5,60 m x 30 m
01MAX03800	Membrane Maxon EPDM 1,0 mm	2,80 m x 30 m
01MAX03810	Membrane Maxon EPDM 1,0 mm	2,00 m x 30 m

Découpes

Numéro d'article :

01MAX11830	Découpe Maxon EPDM 1,0 mm	2,00 m x
01MAX11850	Découpe Maxon EPDM 1,0 mm	2,80 m x
01MAX11900	Découpe Maxon EPDM 1,0 mm	4,20 m x
01MAX11950	Découpe Maxon EPDM 1,0 mm	5,60 m x
01MAX12000	Découpe Maxon EPDM 1,0 mm	7,00 m x
01MAX12050	Découpe Maxon EPDM 1,0 mm	11,20 m x

Matériel

3. Maxon colle de contact



Numéro d'article :

01MAX30200 Maxon colle de contact 0,9 kg

01MAX30250 Maxon colle de contact 5,3 kg

Consommation (en fonction du support) :

- au moyen d'une cuve à pression :
350 g/m² environ (à raison de 175 g/m² par côté)
=> 15 m² environ par bidon de 5,3 kg
- au rouleau à colle :
600 g/m² environ (à raison de 300 g/m² par côté)
=> 8 m² environ par bidon de 5,3 kg
- à la brosse :
800 g/m² environ (à raison de 400 g/m² par côté)
=> 1 m² environ par bidon de 0,9 kg



Le support doit être sec, dépoussiéré et exempt de trace de graisse. Il faut procéder à l'élimination préalable de tout corps étranger. Maxon colle de contact est appliquée sur les deux faces à coller. Autrement dit, il faut procéder aussi bien à l'encollage du support qu'à l'encollage de la membrane d'EPDM Maxon. Cette colle s'utilise aussi bien pour procéder à un encollage vertical qu'horizontal.

La colle s'applique de préférence au moyen d'une cuve à pression. L'emploi d'une brosse ou d'un rouleau est également envisageable, mais la répartition de la colle risque d'être moins régulière. Il ne faut pas remuer la colle avant l'emploi. Patientez suffisamment pour que la colle ait le temps de sécher. Lorsque la colle n'est plus humide et qu'elle ne file plus au contact prononcé du doigt, les deux faces à coller peuvent être mises l'une contre l'autre. Pour s'assurer immédiatement de la qualité et de la résistance du collage exécuté, il suffit de procéder à une tentative de désolidarisation des deux éléments collés. À ce stade, l'apport de correction au positionnement de la membrane n'est plus possible.

Dans certaines combinaisons de température et d'humidité, on peut assister à la formation de condensation sur la colle. Dans ce cas, il faut s'abstenir d'enduire le caoutchouc EPDM de colle et patienter jusqu'à ce que le taux d'humidité dans l'air diminue et/ou que la température ambiante s'élève pour recommencer la procédure. La température minimale de traitement est de +5°C.

- *Mise en œuvre à la brosse*

Envisageable sur de petites surfaces, mais très éprouvant pour l'opérateur. En cas d'application d'une couche trop épaisse de Maxon colle de contact, on ne peut écarter le risque d'adhérence insuffisante et par conséquent de cloquage.

- *Mise en œuvre au rouleau à colle*

Il convient d'appliquer le film de colle le plus mince et le plus régulier possible. Cette technique ne permet pas de prévenir tout risque de cloquage.

- *Mise en œuvre au moyen d'une cuve à pression*

Méthode idéale d'application de Maxon colle de contact. Il convient d'appliquer un film mince et régulier de colle de contact sur les deux faces à traiter. Cette méthode de mise en œuvre est rapide et très économique.



4. Maxon colle adhésive



Numéro d'article :

01MAX40050 Maxon colle adhésive 0,9 kg

01MAX40100 Maxon colle adhésive 6 kg

Consommation : 350 g/m² environ

Conditionnement : 3 m² environ par bidon de 0,9 kg
17 m² environ par bidon de 6 kg

Maxon colle adhésive est une colle de surface beige à base de polyuréthane, avec très peu de solvants. Il est important de travailler sur un support sec et propre. Il faut enlever toute la poussière et les coupes étrangers au préalable. La température minimale d'application est de +5°C. Maxon colle adhésive est appliquée uniformément, par mouvements oscillatoires sur le support horizontal (un collage à 70%). Ainsi, les sections non collées ne présentent aucune extension en longueur et le vent n'a aucune prise sur la membrane de toiture. Après l'application de Maxon colle adhésive, il faut attendre environ 10 minutes pour permettre l'évaporation du solvant. En vue d'une adhérence résistante au vent et aux turbulences, il faut coller les zones de coin, de rive et de turbulence du toit entièrement et aux deux côtés avec Maxon colle de contact. La largeur minimale des zones de coin, et de turbulence est d'1 mètre. Le dimensionnement est fait en conformité avec la NIT215 du CSTB. Autour de tous les détails (comme les coins, les avaloirs, les coupoles et les cheminées), la membrane EPDM Maxon est entièrement collée aux deux côtés sur au moins 1 mètre avec Maxon colle de contact. En cas de petites surfaces ou d'un toit avec beaucoup de détails, vous pouvez coller la toiture entière avec Maxon colle de contact.

5. Maxon colle de nettoyage de joint



Numéro d'article : 01MAX30049

Conditionnement : 1 litre/bidon

Consommation : 0,01 liter environ par mètre de joint

Consommation par

emballage: 100 mètres environ de joint par bidon

Maxon colle de nettoyage de joint est utilisée pour préparer les zones de joint où Maxon colle de joint est utilisée. La température minimale d'application est de +5°C.

6. Maxon colle de joint



Numéro d'article :

01MAX30100 Maxon colle de joint 50 ml

01MAX30150 Maxon colle de joint 100 ml

Consommation : 2 mètres environ par mètre de joint

Consommation par

emballage : 25 mètres par bidon de 50 ml

50 mètres par bidon de 100 ml

Maxon colle de joint est utilisée pour créer des joints de recouvrement. La température minimale d'application est de +5°C. Il faut toujours apprêter le support de joint avec Maxon colle de nettoyage de joint. Puis vous mastiquez le joint de recouvrement avec Mastic Maxon.

7. Mastic Maxon



Numéro d'article :

01MAX11100 Mastic Maxon 310 ml

Consommation : 4 mètres environ par cartouche

Le Mastic Maxon sert à traiter les zones à risque telles que les coins, joints en T, rives de toit, acrotères et dispositifs d'évacuation des eaux de pluie à l'aide d'un pistolet. Toutes les finitions de détail doivent être mastiquées. Mastic Maxon exclut l'eau capillaire, par conséquent l'application doit être réalisée uniquement pendant ou après le contrôle final de la toiture parce qu'il n'est pas possible de le coller au-dessus du mastic. Ce mastic ne peut en aucun cas être remplacé par un autre mastic ne faisant pas partie du système.

8. Maxon flashing



Numéro d'article :
01MAX30452 Maxon flashing 30 cm x 2,5 m
Consommation : 30 cm par coin
Consommation par emballage :
8 coins par rouleau de 2,5 m

La température de conservation : entre 1 et 8°C

Maxon flashing est un caoutchouc EPDM semi-vulcanisé qui est utilisé pour finir des coins extérieurs et des détails où il faut éventuellement court-circuiter la tension. L'adhérence est réalisée à l'aide de Maxon colle de contact, qui est appliquée aux deux côtés aussi bien sur le support que sur le Maxon flashing. L'ensemble est fini avec Mastic Maxon.

9. Coin intérieur Maxon préfabriqué



Numéro d'article : 01MAX30700

Un coin intérieur Maxon est encollé avec Maxon colle de contact et fini avec Mastic Maxon. Il a été spécialement conçu pour la finition des coins intérieurs à 90°.

10. Coin extérieur Maxon préfabriqué



Numéro d'article : 01MAX30800

Un coin extérieur Maxon est encollé avec Maxon colle de contact et fini avec Mastic Maxon. Il a été spécialement conçu pour la finition des coins extérieurs à 90°.

Matériel

11. Maxon colle de façade



Numéro d'article : 01MAX40170

Conditionnement : par cartouche de 600 ml
ou 12 cartouches par boîte

Consommation : 8 mètres courants environ par cartouche

Maxon colle de façade est un mastic plastique qui est appliqué exclusivement sur surfaces verticales. Il a été spécialement conçu pour l'adhérence de bandes Maxon. En outre, il adhère parfaitement au verre et à l'aluminium.

12. Mastic de collage



Numéro d'article : 01MAX40200

Conditionnement : 600 ml

Consommation : 8 mètres courants environ par cartouche

Le Mastic de collage sert à coller des bandes EPDM Maxon sur un support vertical, sec, dépoussiéré et dégraissé. Appliquez une ou deux coutures, poussez la bande dans le mastic et roulez bien sur l'ensemble.



13. Tradex



Numéro d'article :	07TRA01001	0,15 m x 10 m
	07TRA01002	0,20 m x 10 m
	07TRA01003	0,25 m x 10 m
	07TRA01004	0,30 m x 10 m
	07TRA01005	0,35 m x 10 m
	07TRA01006	0,40 m x 10 m
	07TRA01007	0,45 m x 10 m
	07TRA01008	0,50 m x 10 m
	07TRA01009	0,60 m x 10 m

Tradex est utilisé dans tous les parachèvements lorsqu'une barrière hydrofuge est nécessaire. Tradex, avec des fils en aluminium, offre une excellente alternative au plomb et au zinc. De par son caractère durable et sa flexibilité, Tradex est utilisé comme film étanche, dans les murs creux et pour les raccords de toiture. Tradex convient pour l'étanchéité des châssis, des seuils, des éléments de façade, des fondations et des murs de cave.

14. Tradex Wave



		Largeur	Longueur
①	noir	30 cm / 45 cm	5 m
②	brun	30 cm	5 m
③	gris	30 cm	5 m
④	rouge	30 cm / 45 cm	5 m

Tradex Wave permet d'étancher les solins et les raccords entre la cheminée et la toiture. Tradex Wave s'applique très bien sur les tuiles à profil saillant. Convient à l'étanchéification des surfaces présentant différents reliefs. Est autocollant sur toute sa largeur et disponible en plusieurs coloris (rouge, gris, brun foncé et noire). De plus, Tradex Wave est un produit léger et très facile à placer.

15. Maxon cleaner



Numéro d'article : 01MAX40150

Conditionnement : 5 litres/bidon

Le Maxon cleaner s'utilise pour nettoyer le matériel, la cuve à pression et ses accessoires ainsi que pour éliminer les résidus de colle. Abstenez-vous d'utiliser Maxon cleaner pour nettoyer la membrane. À appliquer uniquement en respectant les consignes de sécurité.

16. Colle d'isolation PX500



Numéro d'article : 01MAX40170

Conditionnement : 6,5 kg/bidon

Durcissant à l'humidité, la colle isolante PX500 est conçue pour le collage de matériaux d'isolation tels que la mousse rigide de polyuréthane, le polystyrène et la laine minérale utilisés pour procéder à l'isolation des toits plats.

Le support doit être solide, propre et exempt de trace d'humidité. En fonction de la planéité du support et de la nature des matériaux à coller, la quantité de colle à appliquer sera comprise entre 100 et 300 g/m². Cette colle s'applique par stries (25 à 75 g/m) ; dans la plupart des cas, quatre stries par mètre suffisent. Dans les zones périphériques et angulaires, il convient d'augmenter de près de 50% la quantité de colle à appliquer. Ne pas utiliser plus de colle qu'il n'en faut. La température minimale d'utilisation est de +5°C.

Matériel

17. Insta-stik



Réservoir Insta-stik

Numéro d'article : INSTA1

Poids brut : 13,4 kg

Poids net : 10,4 kg

Insta-stik est une colle professionnelle polyuréthane à un composant conçue pour le collage de panneaux d'isolation compatible avec la plupart des supports. Insta-stik est livrée dans un réservoir sous pression portatif dont l'utilisation ne requiert la contribution d'aucune source d'énergie extérieure. (L'emploi ne nécessite aucun compresseur.) Pour procéder au calcul de la quantité requise de colle Insta-stik, consultez la fiche technique correspondante. En règle générale, pour connaître approximativement le nombre de réservoirs nécessaires, il suffit de diviser par 87 la superficie à encoller exprimée en m².

Dispositif flexible/conduit de projection de la colle Insta-stik

Numéro d'article : INSTA2

La colle Insta-stik s'applique au moyen du dispositif flexible/conduit de projection, lequel se monte à la sortie de la vanne du réservoir. Tant que la colle au polyuréthane n'a pas durci, ce dispositif se nettoie à l'acétone.

18. Géotextile

Numéro d'article :

01MAX56001 Géotextile 300 g 2 m x 50 m 100 m²/rouleau

01MAX56020 Coupe géotextile 300 g 2 m la longueur à déterminer par vos soins

Ce géotextile est une couche de séparation de 300 grammes composée d'une nappe non tissée en polyester servant à protéger la membrane en EPDM : par exemple, dans le cadre d'applications lestées, avant la pose de la couche de lestage ou comme protection sur certains supports irréguliers.

19. Évacuations des eaux de pluie et aérations de toit

Pour répondre en toute circonstance et de manière appropriée aux besoins de parachèvement des évacuations d'eau de pluie, un dispositif de haute qualité a été développé alliant tuyau de descente en polyéthylène et platine souple en EPDM. Le soudage en usine garantit une étanchéité totale. La partie de membrane en caoutchouc EPDM autour du passage du tuyau de descente se fixe au moyen de quatre plaquettes de répartition de la pression et d'une fixation adaptée au support concerné. Après le placement du dispositif d'évacuation des eaux de pluie (sur la membrane EPDM Maxon), il convient de coller la platine au Mastic Maxon. Pour obtenir une adhérence satisfaisante avant l'application du Mastic Maxon, il faut soumettre aussi bien la surface de pose que le dessous de la platine à un prétraitement à la Maxon colle de nettoyage de joint.

Remarques

- Il faut veiller à l'étanchéité irréprochable de toute jonction avec les tuyaux de descente. En outre, il faut veiller à ce que les tuyaux de descente soient étanches au vent.
- Pour ce qui concerne notre gamme étendue de bondes, tuyaux de descente, crépines et aérateurs de toit, nous vous invitons à prendre contact avec les services de VM Building SOLUTIONS.

20. Outillage EPDM



01MAT10100
Rouleau ergonomique de
pression 4 cm



01MAT10200
Rouleau ergonomique de
pression 5 cm



01MAT10300
Rouleau ergonomique de
pression 10 cm



01MAT10400
Rouleau à joints en T
en cuivre



01MAT10500
Pistolet de masticage fermé
(600 ml)



01MAT10600
Monture de rouleau 11 cm
avec capuchon à vis



01MAT10700
Monture de rouleau 22 cm
avec capuchon à vis



01MAT10800
Manchon jetable 11 cm

Matériel



01MAT10900
Manchon jetable 22 cm



01MAT10960
Brosse jetable 5 cm



01MAT11000
Manche en bois pour montage
de rouleau à colle



01MAT11100
Cuve à pression complète



01MAT11120
Chariot



01MAT11200
Pistolet à colle pour la cuve
à pression 2,5



01MAT11220
Rallonge pour pistolet à colle



01MAT11300
Flexible à colle + raccords



01MAT11400
Flexible à air + raccords



01MAT11600
Joint d'étanchéité en
caoutchouc



01MAT15500
Chariot Insta-stik complet



01MAT15600
Flexible gris de raccordement
à la sortie du réservoir

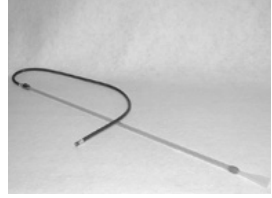

01MAT15700
Flexible de raccordement à la
buse de protection

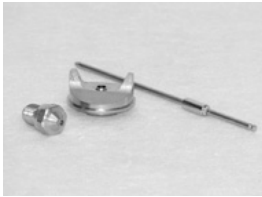

01MAT11700
Jeu d'aiguilles
HVLP-9010 SP-2.5



01MAT14710
Paire de ciseaux

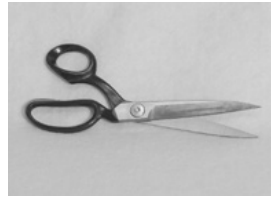

01MAT14730
Paire de ciseaux EPDM
pour droitier

01MAT14750
Paire de ciseaux pour gaucher

Mise en œuvre

1. Généralités

1.1 Les conditions atmosphériques

Pour être irréprochable, la pose des membranes Maxon EPDM doit s'effectuer par temps sec et à une température minimale de +5°C. Si la vitesse du vent est élevée, certains problèmes risquent de se manifester tant sur le plan de la sécurité qu'au niveau de la pose des membranes d'étanchéité. Il peut s'avérer nécessaire de lester provisoirement les membranes de Maxon. Le vent et la température ambiante peuvent influencer sur l'exécution des joints. Le vent et la température influent aussi sur le temps de séchage avant mise en contact (temps d'ouverture des colles).

1.2 Les exigences générales et la préparation du support

Le support doit être stable, sec, dépoussiéré et exempt de traces de graisse (exemple de support dépoussiéré : panneau d'isolation sablé après un brossage en profondeur) et débarrassé de tout élément saillant afin d'obtenir une bonne adhérence et de prévenir tout risque de perforation. Si la toiture à rénover présente encore des gravillons incrustés dans l'ancien revêtement provenant d'une couche de lestage antérieure, il faut procéder à leur élimination. Dans le cadre de projets de rénovation, il est conseillé de s'assurer systématiquement que les couches sous-jacentes adhèrent suffisamment au support et que l'isolation et/ou le plancher portant ne sont le siège d'aucun phénomène de décomposition. Une démolition totale s'imposera dans certains cas. Il faut impérativement résoudre des problèmes tels que le cloquage, l'affaissement et la stagnation de l'eau avant de se lancer dans la pose de toute membrane Maxon. Dans la pratique, le séchage d'une surface en béton s'avère souvent très difficile. C'est pourquoi il est parfois indiqué de lester un toit en béton. Comme le dépoussiérage d'une surface en béton est relativement difficile, il peut s'avérer nécessaire d'appliquer un vernis adhésif à séchage rapide. En cas de collage sur une couche d'isolation, le fabricant doit certifier la parfaite compatibilité des matériaux utilisés.

1.3 L'inclinaison de la toiture

La colle Maxon colle de contact autorise l'encollage intégral des toitures. Cette technique est indiquée quelle que soit la pente. La technique de la pose lestée sans fixation ne s'applique qu'aux pentes inférieures ou égales à 5% (pour les toitures sous gravier) ou 10% (pour les toitures sous dalles).

1.4 Remarque

Le caoutchouc EPDM ne résiste pas aux hydrocarbures. C'est la raison pour laquelle il est déconseillé de nettoyer les terrasses avec des produits contenant des hydrocarbures ou tout autre produit susceptible d'endommager le caoutchouc. En cas de doute, il est préférable de prendre contact avec les services de VM Building SOLUTIONS.

2. Application par collage

Entre-temps, le reste des opérations peut naturellement être poursuivi. Toutes les bandes sont repliées jusqu'à mi-largeur sur toute leur longueur. Les bandes de toiture restent ainsi correctement positionnées. Sur le plan médian horizontal, les bandes de toiture sont encollées partiellement sur une seule face, dans un mouvement en lacet, avec Maxon colle adhésive (encollage 70%). Agitez le bidon de Maxon colle adhésive, enlevez la fermeture de sécurité et tournez à nouveau le bouchon de fermeture du bidon. Perforez quatre à cinq trous dans le fond du bidon. Après le temps d'ouverture nécessaire (environ 10 minutes), la membrane est appliquée dans la colle. (Le temps de séchage dépend beaucoup des conditions climatiques : plus il fait froid, plus le temps de séchage est long). Il faut veiller à éviter la formation d'une peau sur la colle avant que les membranes ne soient rapprochées. Marouflez toujours la membrane Maxon à la brosse après l'encollage. Les arêtes verticales, les zones de coin, de rive et de turbulence sont encollées sur toute leur surface, sur les deux faces, sur 1 m minimum avec Maxon colle de contact (350 g/m² avec la cuve sous pression ou 600 g/m² avec le rouleau d'encollage). Une répartition uniforme de la colle est nécessaire pour parvenir à une bonne adhérence. Le dimensionnement ultérieur est effectué conformément à la norme NIT215 du CSTB. Pour tous les détails (comme les coins, les gouttières, les coupoles, les cheminées et les lanterneaux), la membrane EPDM est encollée sur toute la surface, sur ses deux faces, sur au moins 1 m avec Maxon colle de contact. La colle doit être sèche au toucher sur ses deux faces avant de mettre en contact les surfaces encollées. Veillez à ce que la membrane de Maxon vienne se placer directement au bon endroit car, dès que le contact est établi, la membrane ne peut plus être ajustée. Il faut toujours passer avec beaucoup de soin avec le rouleau à maroufler de 4 cm de large sur les arêtes verticales, les zones de coin, de rive et de turbulence. Les deux colles ne peuvent en aucun cas être diluées.

Remarques

- Par temps humide (pluie, neige, brouillard) et/ou lorsque la température ambiante est inférieure à 5°C, il faut également interrompre les travaux. Si la température chute en deçà de 5°C et dès que le risque de formation de condensation est réel. En cas de doute, n'hésitez pas à nous contacter.
- Maxon colle adhésive peut seulement être utilisée pour un encollage horizontal (jusqu'à 15° de pente).

Mise en œuvre

3. Application lestée

En cas de toit lesté, la partie centrale horizontale adhère au support par l'application de lestage. La technique de l'application lestée sans fixation ne s'applique qu'aux pentes inférieures ou égales à 10%. Si la pente est supérieure à 10%, il faut procéder au collage des membranes Maxon EPDM. Il convient aussi de vérifier la charge limite de la structure de la toiture. On fera éventuellement appel à un ingénieur en stabilité pour être fixé sur la question.

Le choix du lest doit s'opérer selon les directives du CSTB. Plus la charge due au vent prévisible est élevée, plus la couche de lestage devra être lourde et plus le diamètre du lest placé devra être élevé. Le cas échéant, il faudra pourvoir les zones périphériques et de turbulences d'une couche de lestage plus lourde. Au niveau des bords montants, coins, zones périphériques et de turbulence, il convient d'encoller complètement les deux faces de la membrane sur une hauteur d'un mètre au moins à la Maxon colle de contact (350 g/m² en cas d'application au moyen de la cuve à pression ou 600 g/m² en cas d'application au rouleau à colle). Une répartition régulière de la colle est indispensable pour obtenir une bonne adhérence. Le dimensionnement ultérieur est effectué conformément à la norme NIT215 du CSTB.

Autour des détails (coins, dispositifs d'évacuation des eaux de pluie, coupoles, cheminées et lanterneaux), il convient d'encoller complètement les deux faces de la membrane Maxon EPDM sur une hauteur d'un mètre au moins à la Maxon colle de contact. La colle doit être parfaitement sèche au toucher des deux côtés avant tout contact entre les pièces à coller sur toute leur superficie. Assurez-vous que la membrane Maxon repose immédiatement à l'endroit voulu parce que dès qu'il y a contact, la membrane ne peut plus subir le moindre ajustement. Il faut systématiquement passer au rouleau de pression de 4 cm de large les bords montants, coins, zones périphériques et de turbulence. La colle ne peut en aucun cas être diluée.

Les joints des systèmes lestés peuvent faire l'objet d'une double finition afin d'exclure totalement tout risque d'infiltration. Il est optionnel de poser une bande supplémentaire en caoutchouc EPDM Maxon. Dès que le Mastic Maxon appliqué sur ces jonctions est complètement durci, le travail doit être soumis à une inspection approfondie. Après cette inspection, vous pouvez vous lancer dans la pose de la couche de protection et du lest.

Le lestage des toits lestés doit répondre aux exigences de la NIT215. Pour les toitures végétalisées, il faut tenir compte du poids à sec.

Remarque

Après la pose d'une membrane en caoutchouc Maxon EPDM, il faut mettre le toit sous eau pendant une période d'une durée minimale de 24 heures pour s'assurer de son étanchéité. Si l'étanchéité du toit considéré est avérée, il convient d'en évacuer l'eau et de procéder immédiatement à la pose de la toile de protection et du lest. Pour empêcher le vent de soulever la membrane Maxon EPDM concernée, il faut éviter en toute circonstance de la laisser sur le toit sans aucune forme de lestage.

4. Fixation mécanique

Dans un système fixé mécaniquement, le plan horizontal est fixé mécaniquement. Le nombre de fixations dépend de la charge du vent attendue sur le toit (voir les tableaux du CSTB). Cette charge du vent est influencée par différents facteurs.

(1) La configuration du toit dans les différentes zones

- *Le plan médian*
- *Les zones de rive*
- *Les zones de coins*
- *Les autres zones de turbulence*

(2) Le bâtiment

- *La hauteur*
- *La longueur*
- *La largeur*

(3) La situation du bâtiment

- *À la côte*
- *À la campagne*
- *Dans une région urbanisée ou boisée*
- *En région urbaine*

Sur cette base, le nombre de fixations peut être déterminé. La règle générale veut toujours que les zones de turbulence, de coin et de bord soient mieux fixées que le plan médian. Plus haut est le bâtiment, mieux le revêtement de toiture doit être fixé.

Les plans verticaux sont encollés sur toute leur surface, sur les deux faces avec Maxon colle de contact (350 g/m² en cas d'application au moyen de la cuve à pression ou 600 g/m² en cas d'application au rouleau à colle). Une répartition uniforme de la colle est nécessaire pour parvenir à une bonne adhérence. La colle doit être sèche au

Mise en œuvre

toucher sur ses deux faces avant de la mettre en contact avec les surfaces encollées. Dans la transition du plan horizontal au plan vertical, il faut soit placer une fixation mécanique avec des vis et des plaques adaptées, soit encoller sur toute la surface sur au moins 1 m dans le plan de la toiture.

Avec ce système fixé mécaniquement, il est possible de travailler sur n'importe quel fond adéquat. Les exigences auxquelles un fond doit satisfaire concernent la résistance à la pression, la résistance à la température, la durée de vie et la stabilité thermique. Il faut également toujours prêter attention à l'indice d'arrachement des fixations mécaniques dans les différents fonds possibles (plaques d'acier, bois, béton cellulaire et béton).

5. Finition des joints avec Maxon colle de joint

Il est important d'étancher à la fin de chaque journée de travail toute surface dont la pose est achevée. Le chevauchement doit être de minimum 50 mm. Ouvrez tous les joints (photo 1). Nettoyez les joints avec Maxon colle de nettoyage de joint s'ils sont encrassés avec de la poussière, de la colle ou d'autres résidus. Les joints doivent également être parfaitement secs. Traitez les deux surfaces avec Maxon colle de nettoyage de joint (photos 2 et 3). C'est seulement lorsque cet alcool de démarrage est sec, que Maxon colle de joint peut être appliquée dans le repli sur minimum 2 cm à l'aide du flacon distributeur (photo 4). Appuyez soigneusement dans la zone du joint à l'aide de sa main libre (photo 5). Veillez à ce qu'il ne reste pas de zones non encollées dans le joint. Après quelques minutes, les deux bandes de toiture sont collées l'une à l'autre. La partie flottante du joint doit à présent être mastiquée. Appliquez Mastic Maxon qui colle alors tout le rebord flottant (photo 6). Il faut veiller à ce que cette couche de mastic ait au moins 2 mm d'épaisseur et 2 cm de large. La pression exercée sur la couche de mastic (photo 7), peut entraîner la formation d'un surplus de mastic. Celui-ci peut éventuellement être lissé avec le dos de la cartouche de mastic utilisée (photo 8). Le masticage est toujours effectué en fin de journée.

Remarques

- Maxon colle de joint peut seulement être utilisée pour le collage de Maxon sur Maxon.
- Il peut seulement être appliqué sur de matériaux neufs.
- Maxon colle de joint ne peut être appliquée en combinaison avec le Maxon flashing.
- Maxon colle de joint ne peut assurément pas être appliquée en une couche trop épaisse.
- Dès que Maxon colle de joint a été appliquée, le joint doit être fermé immédiatement (dans les 5 secondes).
- La température minimale de traitement s'élève à +5°C.

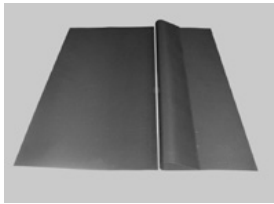

1



2



3



4

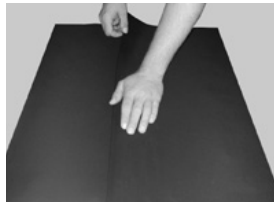

5



6

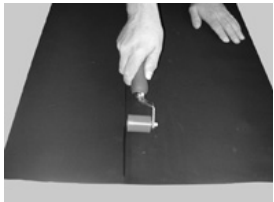

7

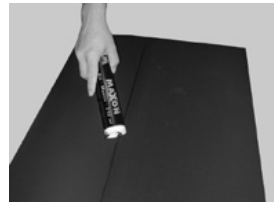

8

6. Finition des joints avec Maxon colle de contact

Il est important d'étancher à la fin de chaque journée de travail toute surface dont la pose est achevée. Ouvrez tous les joints afin de pouvoir appliquer Maxon colle de contact. Nettoyez les joints avec Maxon colle de nettoyage de joint s'ils sont encrassés avec de la poussière, de la colle ou d'autres résidus. Les joints doivent aussi être parfaitement secs. Le rebord s'élève à 10 cm. Appliquez Maxon colle de contact sur les deux faces à l'aide d'un rouleau à encoller ou d'une brosse sur une largeur de 8 cm. Si la surface est sèche au toucher (à vérifier en touchant et en appuyant), le joint peut être fermé. Les plis doivent être évités à cette occasion. Les 2 cm résiduels sont ensuite finis avec Mastic Maxon. Il faut veiller à ce que cette couche de mastic ait au moins 2 mm d'épaisseur et 2 cm de large. La pression exercée sur la couche de mastic, peut entraîner la formation d'un surplus de mastic. Celui-ci peut éventuellement être lissé avec le dos de la cartouche de mastic utilisée. Le masticage est toujours effectué en fin de journée.

Mise en œuvre

Remarques :

- Maxon colle de contact peut également être utilisée pour le collage de Maxon sur les plans verticaux, les détails et les jonctions entre plans verticaux et plans horizontaux.
- Il peut être appliqué à la fois sur des matériaux nouveaux ou usagés.
- Maxon colle de contact est utilisée pour coller le solin Maxon flashing.
- Maxon colle de contact ne peut être utilisée en coulant directement la colle sur la surface encollée avant d'étaler à la brosse ou au rouleau.
- Lorsque Maxon colle de contact est très épaisse à cause du froid, les bidons peuvent être chauffés au bain-marie à 70°C maximum.
- Conservez la colle dans un endroit chauffé.
- Ne diluez jamais Maxon colle de contact.
- Maxon colle de contact ne peut être collé sur le Maxon colle adhésive.
- Attention en cas de brouillard ou de forte humidité, la combinaison du froid et de l'humidité peut en effet empêcher le Maxon colle de contact de coller.
- La température minimale de traitement s'élève à +5°C.

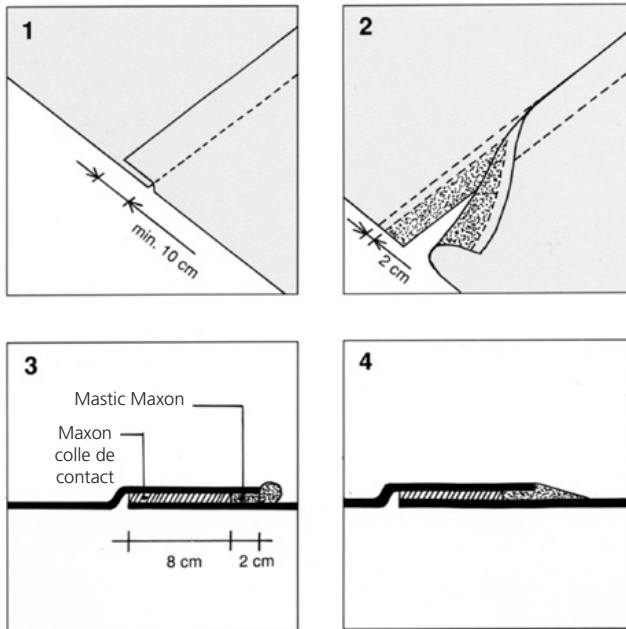

7. Joints vulcanisés

Si vous souhaitez travailler sans joints, nous pouvons vous fournir des membranes préfabriquées. Elles peuvent être fabriquées d'une seule pièce jusqu'à 1000 m² environ. Les joints sont vulcanisés en usine. Tenez compte des délais de production et de livraison nécessaires (environ trois semaines). Des membranes de 1,2 mm d'épaisseur avec des joints vulcanisés satisfont au test FFL, important pour les toits verts.



8. Parachèvement des joints verticaux

Les joints verticaux sont finis de la même façon que les joints horizontaux. En collant correctement les zones de transition, vous évitez les creux capillaires. Les changements d'angle doivent toujours être examinés avec soin.

9. Réparation de zones capillaires

Si des plis devaient se former dans le raccord, essayez de les enlever en ouvrant le joint. Si vous n'y parvenez pas, découpez le pli. Collez avec Maxon colle de contact une rosette sur la partie enlevée du revêtement de toiture et mastiquez avec Mastic Maxon.

Mise en œuvre

10. Parachèvement des coins intérieurs

Il convient de replier les coins intérieurs. Comme chaque finition, les coins intérieurs doivent être finis au mastic avec Mastic Maxon. Des coins intérieurs préfabriqués à 90° sont également disponibles.

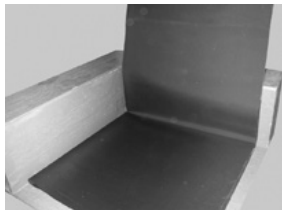

1

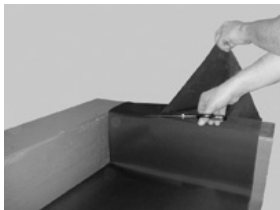

2



3

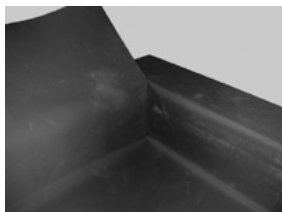

4

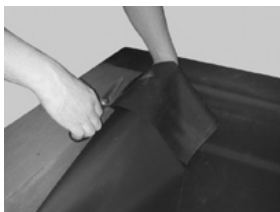

5

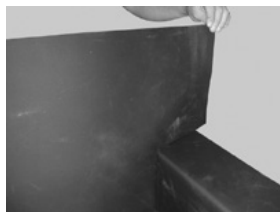

6



7

11. Parachèvement des coins extérieurs

Les coins extérieurs doivent être finis avec un solin Maxon flashing. Découpez un morceau de Maxon flashing de 20 cm sur 30 avec des coins arrondis. Ensuite, encollez la zone du coin sur la toiture et le dos du morceau de solin avec la colle KS 137. Bien entendu, vous devez respecter les principes de base qui s'appliquent à cette colle. Quand la colle est sèche, posez le morceau de Flashing sur le plan vertical. Avant de plier le solin, chauffez le côté sans colle du solin à l'aide d'un pistolet à air chaud.

MAXON[®]

VMBUILDINGSOLUTIONS



Inscrivez-vous maintenant pour une formation GRATUITE ►

Inscrivez-vous maintenant pour une GRATUITE

Formation

MAXON[®]

Nous vous offrons la possibilité de vous perfectionner dans la pose Maxon.

Envoyez-nous ce formulaire et nous vous contacterons pour fixer une date de formation.

Société :

Nom : Prénom :

Adresse : Numéro :

Formations

La qualité du placement joue un rôle prépondérant dans la durée de vie de votre toiture. C'est pourquoi VM Building Solutions propose une assistance et une formation complémentaires. Les travaux exécutés font ensuite l'objet d'un suivi en fonction du Certificat de bonne exécution. Le centre de formation dispense des cours de placement personnalisés à l'issue desquels une attestation est délivrée. Un soutien est proposé sur le chantier par nos conseillers techniques.

Intervention financière

Nos centres de formation ont été reconnus par le Constructiv.

Si vous prenez contact à l'avance avec le Constructiv vous recevrez une aide financière.

Plus d'informations sur **constructiv.be**

Mise en œuvre

Quand le Flashing est suffisamment chaud, vous pouvez lui faire prendre la forme de l'angle sans causer de tension dans le matériau. Après avoir bien maroufflé le coin, il suffit de finir avec du Mastic Maxon.

Remarques

- Des coins intérieurs préfabriqués à 90° sont disponibles également.
- Conservez le flashing dans un endroit frais (entre 1 et 8°C).

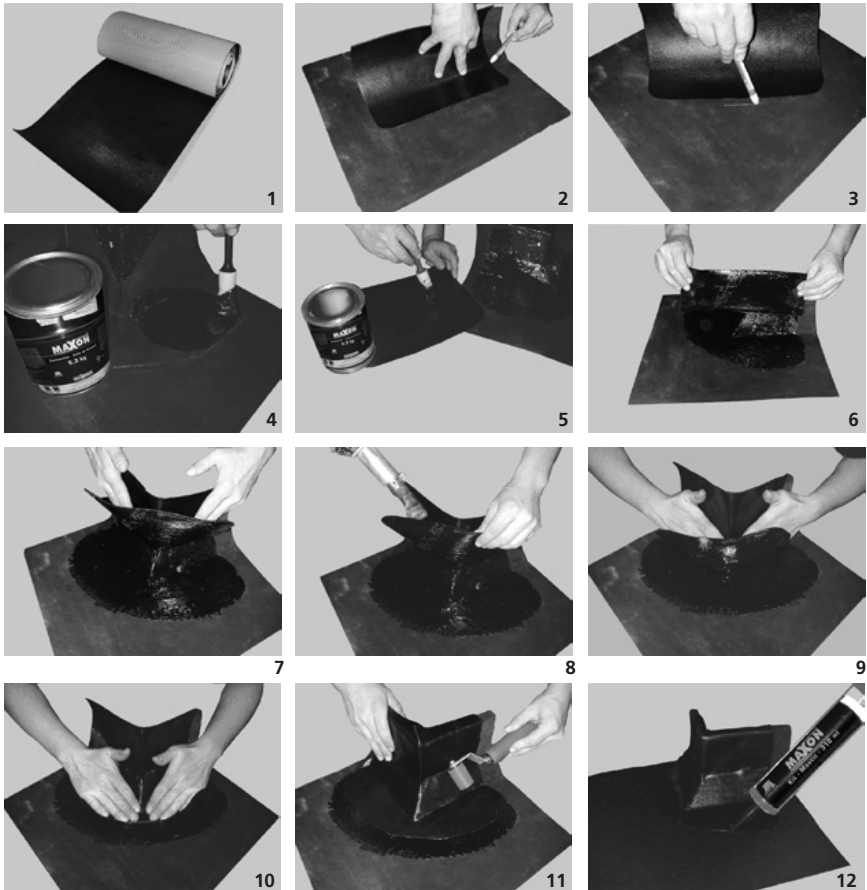

12. Parachèvement du dispositif d'évacuation des eaux de pluie en polyéthylène au moyen d'une platine en EPDM

À la hauteur des dispositifs d'évacuation des eaux de pluie, il convient de faire preuve d'une attention particulière lors du collage de pièces Maxon en caoutchouc EPDM (collage intégral à la Maxon colle de contact sur une superficie de 1 m² autour du dispositif d'évacuation). Immédiatement après sa pose, il convient de découper une ouverture dans la membrane EPDM pour que l'eau puisse être évacuée en cas de pluie. Les dispositifs d'évacuation des eaux de pluie se posent toujours par au-dessus de la membrane. Il est capital que les trois éléments constitutifs d'un toit (plancher portant et pare-vapeur, isolation et membrane Maxon EPDM) forment un ensemble cohérent au point d'évacuation des eaux de pluie. L'ancrage mécanique de la membrane Maxon EPDM sur son support s'effectue au moyen de quatre plaquettes de répartition de la pression et d'un élément de fixation adapté au support concerné. Cette méthode permet d'obtenir un serrage constant et de réaliser une fixation mécanique adéquate de la membrane Maxon EPDM. De plus, les éléments constitutifs du toit, son étanchéité et le dispositif d'évacuation des eaux de pluie ne pourront jamais se désolidariser les uns des autres. Pour écarter tout risque de retour d'eau ou d'humidité, il convient d'étancher au Mastic Maxon le pourtour de l'ouverture pratiquée dans le toit et les interstices entre le plancher du toit et la membrane Maxon EPDM ainsi qu'entre cette dernière et les solins en caoutchouc EPDM. Il convient de soumettre la surface de travail à un traitement préalable à la Maxon colle de nettoyage de joint. Cela vaut aussi bien pour le dessous de la platine que pour la membrane Maxon EPDM.

Remarques :

- Il faut impérativement veiller à ce que la jonction entre le tuyau en polyéthylène et le tuyau de descente situé en aval soit parfaitement étanche à l'eau et ce afin d'assurer une protection convenable contre les reflux d'eau et les vapeurs ascendantes.
- Il est conseillé de ménager une légère déclivité autour du dispositif d'évacuation des eaux de pluie afin d'obtenir un écoulement irréprochable.
- Pour immobiliser le tuyau en polyéthylène, on peut aussi procéder à l'application d'une mousse de polyuréthane. En pareil cas, il faut veiller à ce qu'aucun débordement de mousse ne pénètre dans le conduit d'évacuation des eaux de pluie.

13. Parachèvement au moyen de solins EPDM encastrés

Dans les projets de constructions neuves ou de rénovations, vous pouvez utiliser des bandes qui sont attachées contre ou dans les murs intérieurs et/ou extérieurs en tant qu'étanchéité et rupture de capillarité contre l'humidité. Par la suite, lors de l'exécution de l'étanchéité de la toiture, les couvreurs pourront assurer la jonction avec les bandes qui peuvent servir de solins ou de relevés. Dans ce dernier cas, la largeur utile de la bande (hauteur) hors mur devra être égale ou supérieure à 15 cm. Pour obtenir une jonction correcte, il faut respecter toutes les directives de réalisation des joints.

Préparation de la surface

La surface doit être plane, séchée à l'air, exempte d'huile, de graisse et de poussières. Pratiquement tous les matériaux de construction (béton, béton cellulaire, maçonnerie, bois, métaux, etc.) peuvent être utilisés comme surface d'adhérence. Naturellement, les instructions doivent être suivies rigoureusement.

Consignes de mise en œuvre

- Avec le Mastic de collage
En fonction de la largeur de la bande, plusieurs rainures sont pratiquées et le caoutchouc peut y être inséré directement.
- Avec Maxon colle de contact
Maxon colle de contact peut être appliqué avec un rouleau de collage, un pistolet ou une brosse sur les deux parties qui doivent être reliées. La colle doit être sèche au toucher. À hauteur des zones des joints (10 cm minimum), la colle est utilisée en association avec Mastic Maxon.
- Avec Maxon colle de façade
Fond sur la largeur de la bande, plusieurs lignes de Maxon colle de façade sont appliquées, ce qui permet de placer directement le caoutchouc. C'est une méthode de traitement rapide, idéale en cas de fonds verticaux et lisses (comme le verre et l'aluminium). Le fond peut également être légèrement humide.

14. Parachèvement au moyen de solins en plomb / profilés ajustés

moins. Après avoir nettoyé cette dernière, vous devez encoller les deux faces de la membrane Maxon EPDM jusqu'à la saignée à la Maxon colle de contact. Ensuite, vous devez poser le profilé plié sur la membrane Maxon EPDM et l'insérer dans la saignée. Vous devez mastiquer le joint ouvert situé au-dessus du profilé. Cette solution est très intéressante parce qu'elle autorise l'élimination de l'humidité qui pénètre encore dans la façade. En cas de rénovation, vous devez toujours travailler sous la bavette d'étanchéité existante.

15. Parachèvement au moyen de profilés muraux / profilés coincés

En cas de murs non poreux, vous pouvez procéder à la pose d'un profilé mural. Dans ce cas, les 5 derniers cm de la membrane en EPDM Maxon ne sont pas collés. Entre la membrane libre et le mur propre, appliquez du Mastic Maxon. Le profilé de raccordement mural est fixé au mur avec suffisamment de fixations. Au-dessus, cette finition est rendue étanche avec du Mastic Maxon. En cas de rénovation, vous devez toujours travailler sous la bavette d'étanchéité existante.

16. Parachèvement au moyen de chaperons

Il faut veiller à ce que le support soit solide et de bonne qualité. Il peut s'avérer nécessaire de poser une poutrelle ou une planche solide sur la rive considérée. Ensuite, on procède d'abord au collage intégral de la membrane Maxon EPDM à la Maxon colle de contact. À ce stade, il convient de rabattre vers le bas la membrane Maxon collée sur la rive. Cette opération garantit une étanchéité totale au vent. À présent, il convient de poser le chaperon sur la membrane Maxon EPDM. Prévoyez un nombre suffisant de points de fixation pour que le chaperon assure un ancrage mécanique satisfaisant de la membrane Maxon EPDM. Les points de fixation doivent se situer sur les côtés afin de prévenir tout risque de fuite. Veillez à ce que la membrane ne déborde pas sous le profilé.

17. Parachèvement au moyen de bourrelets en zinc / profilés de rive standard

Les bords de la membrane doivent tous faire l'objet d'un ancrage mécanique. C'est pourquoi il faut toujours visser les profilés de rive sur la membrane Maxon EPDM. À cet égard, il faut veiller à ce que le support soit solide et de bonne qualité. À cette fin, il peut s'avérer nécessaire de fixer une poutrelle ou une planche solide sur la rive considérée. Ensuite, on procède d'abord au collage de la membrane Maxon EPDM à la Maxon colle de contact. Cette opération garantit une étanchéité totale au vent. À ce stade, il convient de rabattre vers le bas la membrane Maxon collée sur la rive. À présent, il faut procéder à la fixation mécanique du profilé de rive sur la membrane Maxon EPDM. Servez-vous de vis en nombre suffisant pour que le profilé assure un ancrage satisfaisant de la membrane Maxon. Veillez à ce que la membrane ne déborde pas sous le profilé.

Puis, le profil de rive est dégraissé à l'aide de Maxon colle de nettoyage de joint. Ensuite, une bande d'EPDM Maxon de 10 cm est collée sur la rive de toiture placée avec Maxon colle de contact. Finalement, la bande d'EPDM doit être masticquée sur ses deux faces avec Mastic Maxon.

18. Parachèvement au moyen de couvre-murs en pierres

Il faut veiller à ce que le support soit solide et de bonne qualité. Il peut s'avérer nécessaire de poser une poutrelle ou une planche solide sur la rive considérée. Ensuite, on procède d'abord au collage intégral de la membrane Maxon EPDM à la Maxon colle de contact.

Remarque

En cas d'utilisation de couvre-murs en pierres, la membrane Maxon EPDM doit être posée sur le mur concerné jusqu'à mi-largeur. Les pierres de couronnement se posent au mortier sur cet assemblage.

Plans détaillés

1. Coupole lumineuse

1. Structure porteuse
2. Couche pare-vapeur
3. Isolation laminée (double face)
4. Maxon colle de contact
5. Maxon EPDM
6. Coupole lumineuse
7. Mastic Maxon
8. Coupole fixée mécaniquement
9. Structure porteuse

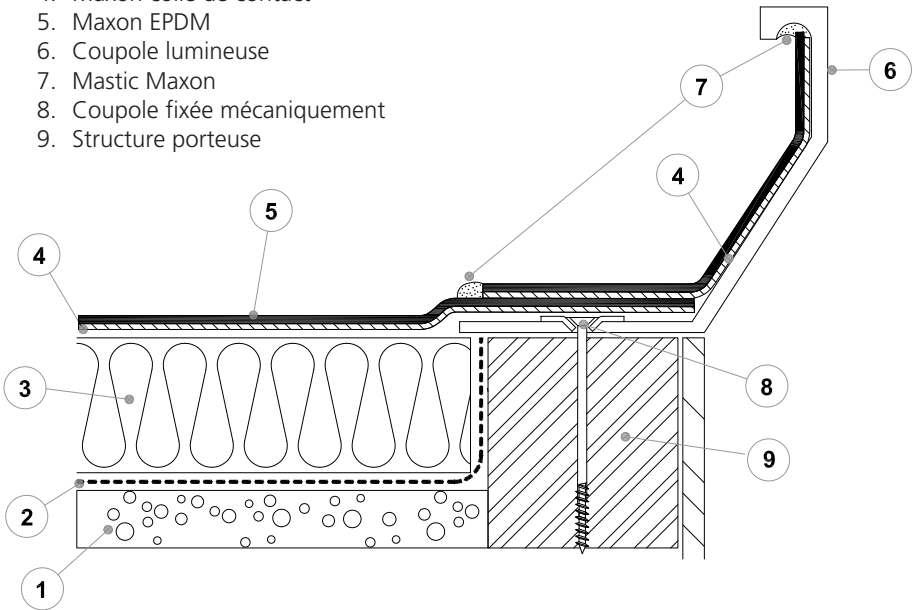

Pour confectionner les coins, un triangle est découpé dans chaque coin. (Pratiquer à cette occasion un point rond pour éviter le déchirement.) Le Maxon flashing assure l'étanchéité.

2. Les sorties pluviales horizontales

1. Structure porteuse
2. Couche pare-vapeur
3. Isolation
4. Maxon colle de contact
5. Maxon EPDM
6. Couche de protection
7. Lestage de gravier
8. Dalle à relief/Arrêt du gravier
9. Mastic Maxon
10. Profil de rive
11. Avaloir

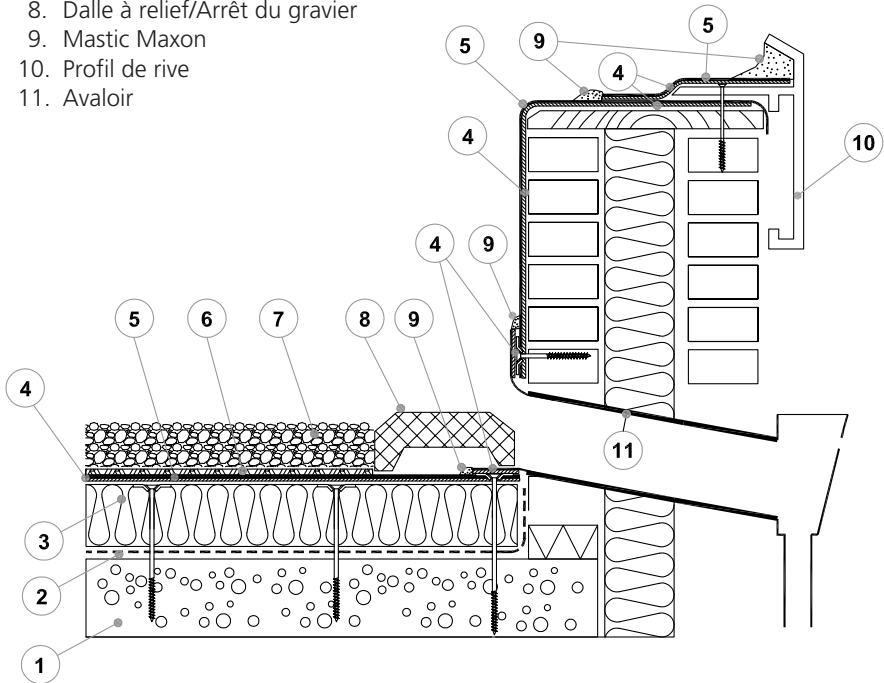

Plans détaillés

3. Les sorties pluviales verticales

1. Structure porteuse
2. Couche pare-vapeur
3. Colle d'isolation
4. Isolation
5. Maxon colle de contact
6. Maxon EPDM
7. Mastic Maxon
8. Crépine sphérique
9. Avaloir
10. Fixation mécanique

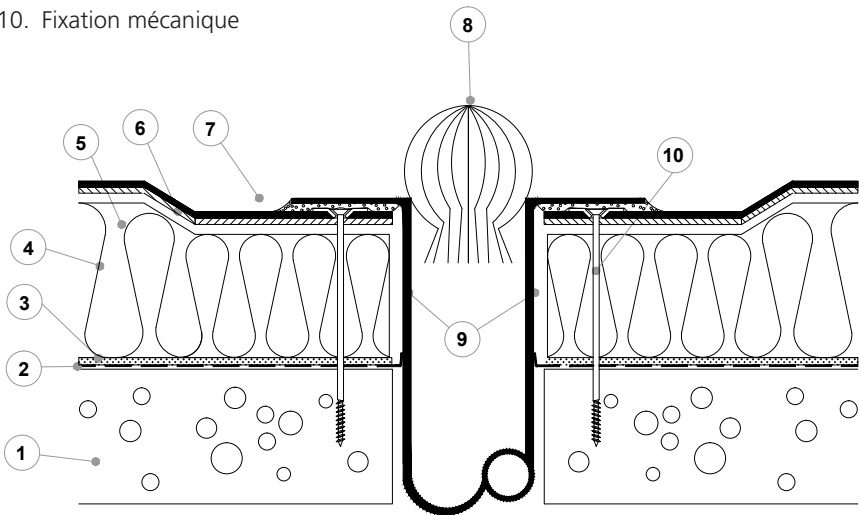

4. Passage Maxon flashing

1. Structure porteuse
2. Couche pare-vapeur
3. Colle d'isolation
4. Isolation
5. Maxon colle de contact
6. Maxon EPDM
7. Mastic Maxon
8. Maxon flashing
9. Tuyau de passage

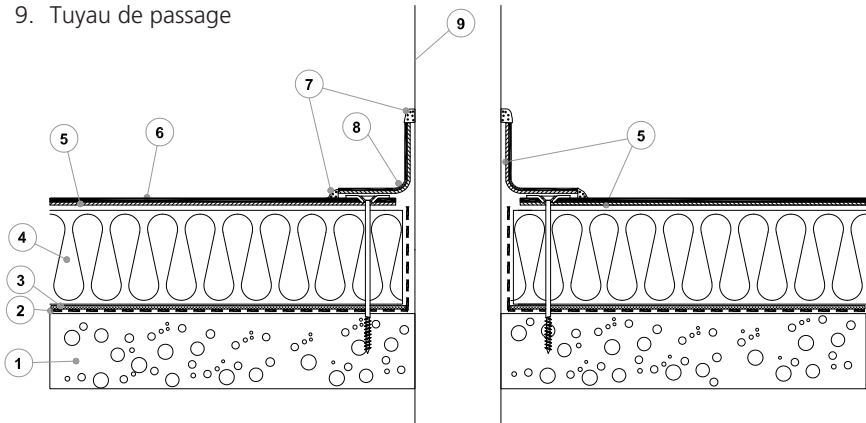

Plans détaillés

5. Rive de toit

1. Structure porteuse
2. Couche pare-vapeur
3. Isolation
4. Maxon colle de contact
5. Maxon EPDM
6. Couche de protection
7. Lestage de gravier
8. Mastic Maxon (kit)
9. Profil de rive

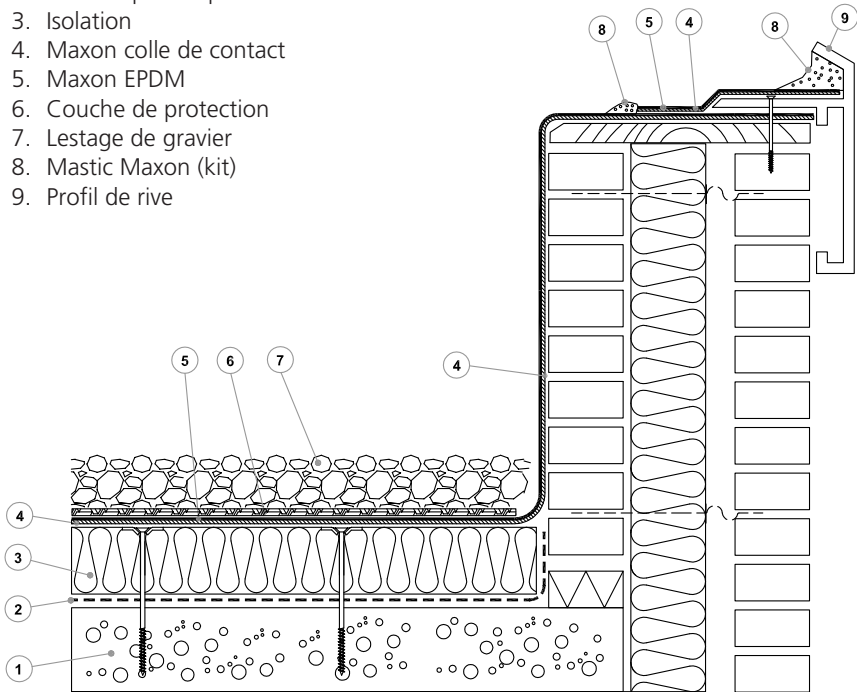

6. Coupe d'une construction de scellement

1. Bande Maxon EPDM
2. Briques posées sur chant
3. Isolation
4. Scellement

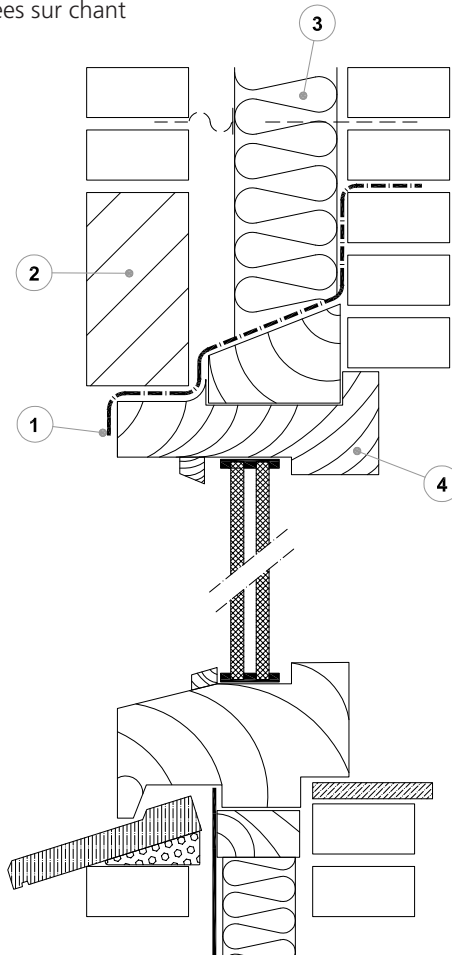

Plans détaillés

7. Cheneaux avec Maxon EPDM

1. Planche de rive
2. Voligeage
3. Latte de toit
4. Maxon EPDM
5. Mastic Maxon
6. Maxon colle de contact
7. Liteau
8. Chevrons (pannes)

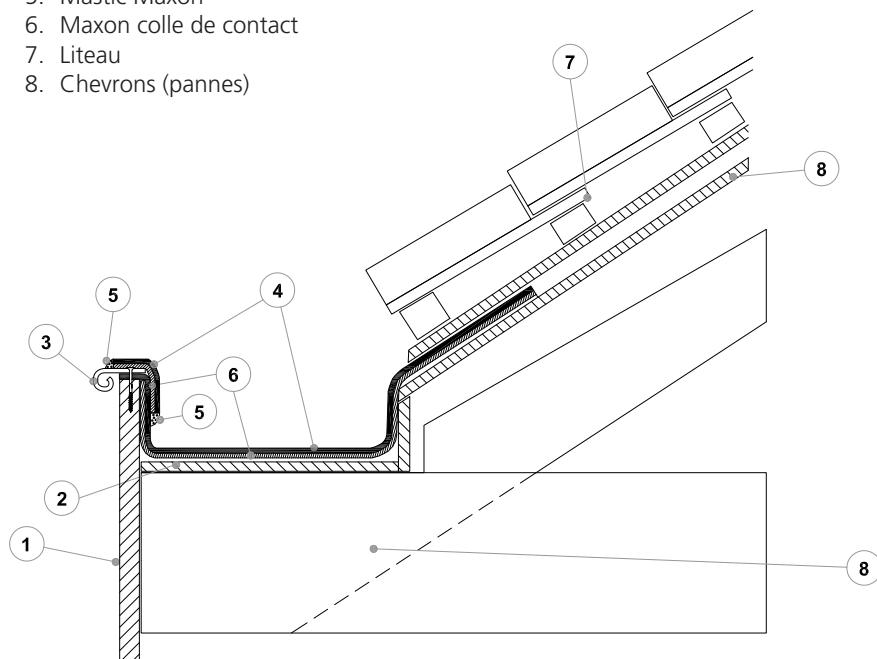

8. Isolé avec lestage

1. Structure porteuse
2. Couche pare-vapeur
3. Isolation
4. Maxon EPDM
5. Couche de protection
6. Lestage de gravier
7. Dalle de toit

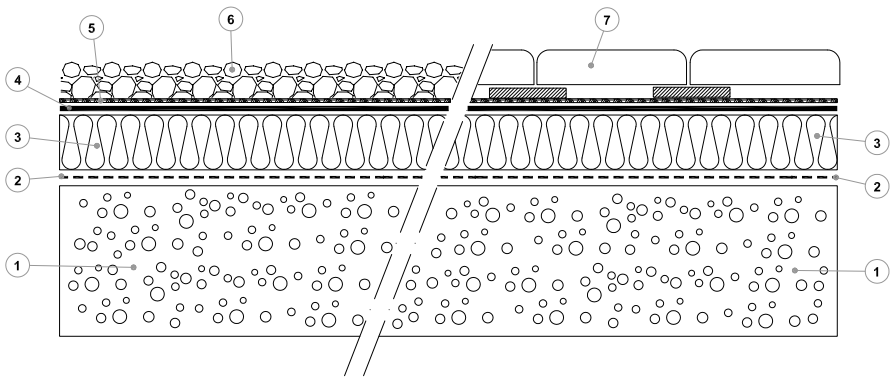

Plans détaillés

9. Non isolé avec lestage

1. Structure porteuse
2. Couche de protection
3. Maxon EPDM
4. Lestage de gravier
5. Dalle de toit

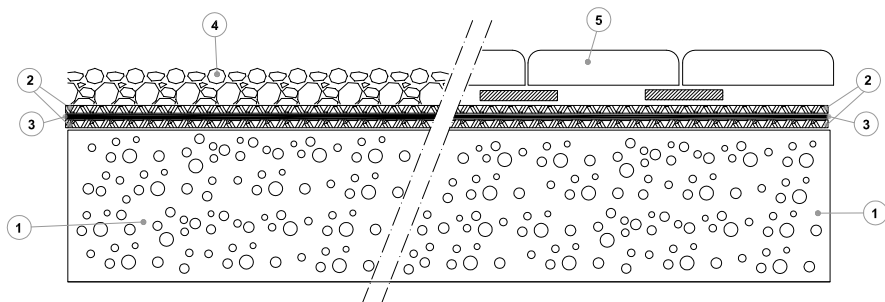

10. Isolé/Non isolé collé

1. Structure porteuse
2. Couche pare-vapeur
3. Colle d'isolation
4. Isolation
5. Maxon colle de contact
6. Maxon EPDM

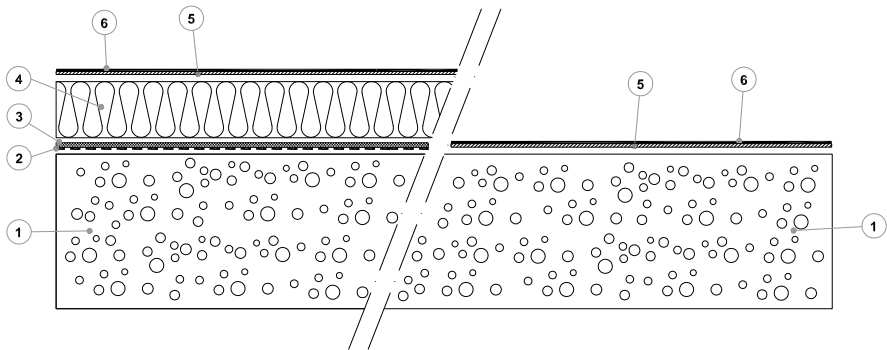

Plans détaillés

11. Toit vert avec caoutchouc en Maxon EPDM

1. Structure porteuse
2. Couche pare-vapeur
3. Isolation
4. Maxon EPDM
5. Couche de drainage
6. Substrat
7. Tapis de végétation
8. Lestage de gravier
9. Mastic Maxon
10. Maxon colle de contact
11. Végétation

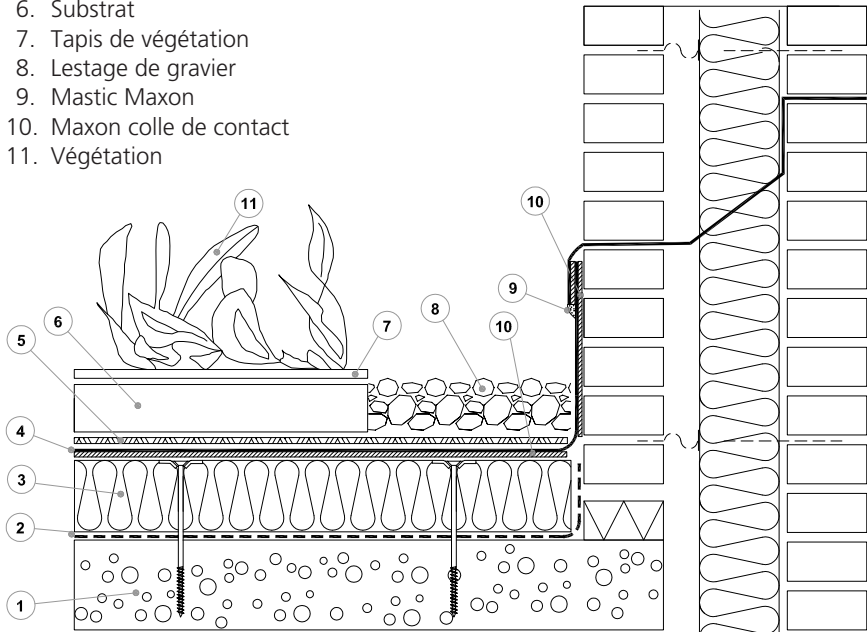

12. Joint de dilatation

1. Structure porteuse
2. Couche pare-vapeur
3. Isolation
4. Maxon EPDM
5. Couche de protection
6. Lestage de gravier
7. Garniture du joint

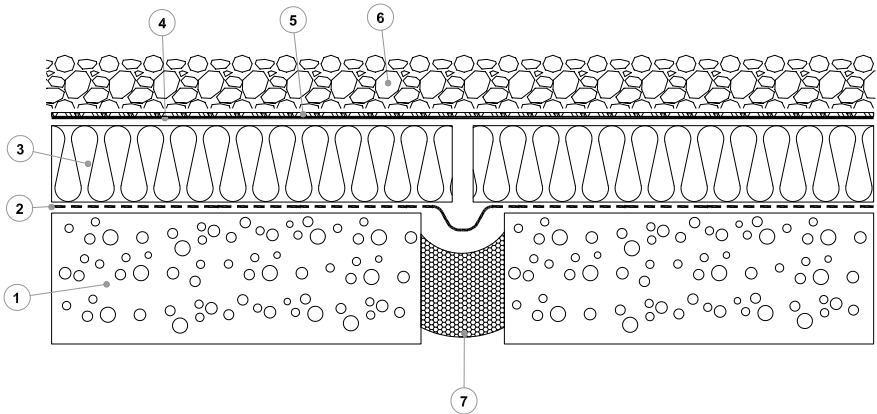

Plans détaillés

13. Profil de raccord au mur

1. Structure porteuse
2. Couche pare-vapeur
3. Isolation
4. Maxon EPDM
5. Couche de protection
6. Lestage de gravier
7. Maxon colle de contact
8. Profilé de sertissage
9. Mastic Maxon
10. Mur en béton

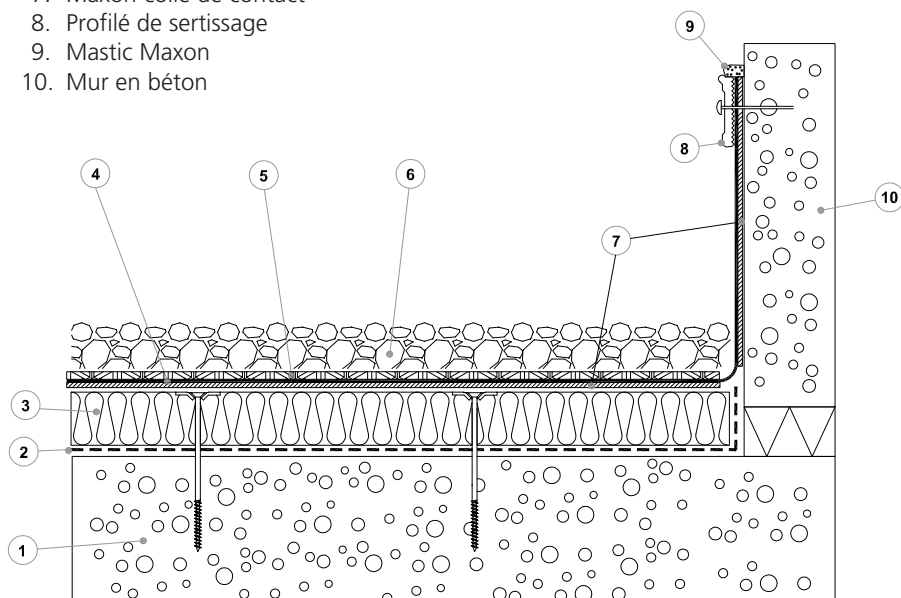

14. Raccordement à hauteur d'un toit bitumineux existant

1. Structure porteuse
2. Couche pare-vapeur
3. Isolation
4. Maxon EPDM
5. Maxon colle de contact
6. Poutre en bois
7. Ancrage mécanique de la poutre en bois
8. Mastic Maxon
9. Profilé mural + ancrage mécanique
10. Roofing existant
11. Nouvelle couche de roofing

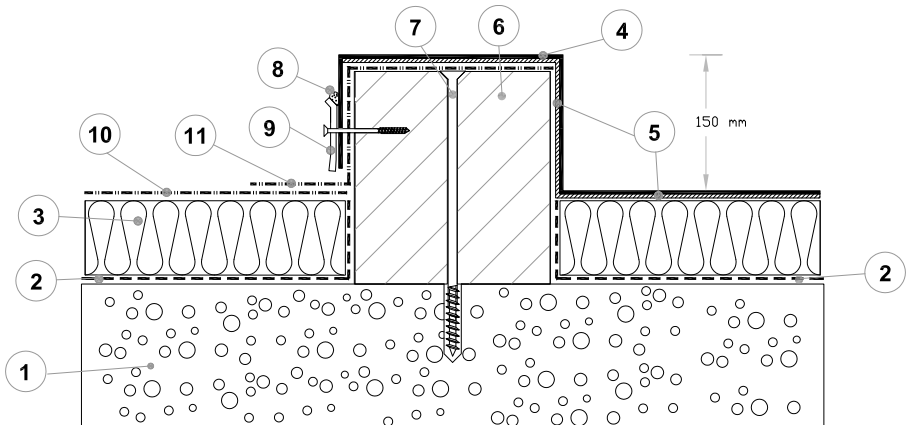

Autres applications Maxon

1. Membrane d'étang en EPDM Maxon

Numéro d'article :

01MAX09700 Membrane d'étang en EPDM Maxon 0,75 mm sur mesure (sur demande)

01MAX09710 Membrane d'étang en EPDM Maxon 1,0 mm sur mesure (sur demande)

01MAX09720 Membrane d'étang en EPDM Maxon 1,2 mm sur mesure (sur demande)

Sur demande, toutes les dimensions sont disponibles, même en 3D (comme bac préfabriqué).



Pour l'application de la feuille en EPDM Maxon dans les étangs, les réservoirs d'eau, etc., prenez contact avec VM Building SOLUTIONS.

L'expérience et l'expertise sous un même toit !

VM Building Solutions se fera un plaisir de vous aider dans votre projet.

VM Building Solutions distribue des systèmes d'étanchéité complets en membrane d'étanchéité EPDM autant pour la construction neuve que la rénovation. Nous formons les couvreurs dans nos centres de formation agréés, tandis que le personnel technique assure le suivi sur le chantier.

Le succès de nos toitures repose sur deux principes de base : nos produits durables de haute qualité et une installation sans défaut. Ensemble, ils vous garantissent une toiture étanche à vie. Pour un avenir étanche, pour 50 ans et au-delà !

VM Building Solutions offre un soutien et des formations supplémentaires. Ces formations de pose personnalisées et gratuites pour les couvreurs professionnels se déroulent sur une journée complète, suite à laquelle un certificat est délivré. Au cours de la session de pratique, ils se familiarisent avec le traitement du caoutchouc EPDM.

VM Building Solutions distribue les membranes d'étanchéité haute performance du leader mondial Carlisle Construction Materials.



Formations GRATUITES caoutchouc EPDM

VM Building Solutions organise des formations professionnelles, personnalisées et pratiques, ainsi que des sessions d'information. Demandez une aide financière via le FFC, le Fonds de Formation professionnelle de la Construction. Plus d'informations sur www.constructiv.be

Intéressé par une formation?

Contactez-nous encore aujourd'hui:
www.epdmformations.be

MAXON[®]

www.maxon-epdm.be

Votre distributeur :